

# L形集水枳縁塊

## 250 歩行者用段差(H2cm)

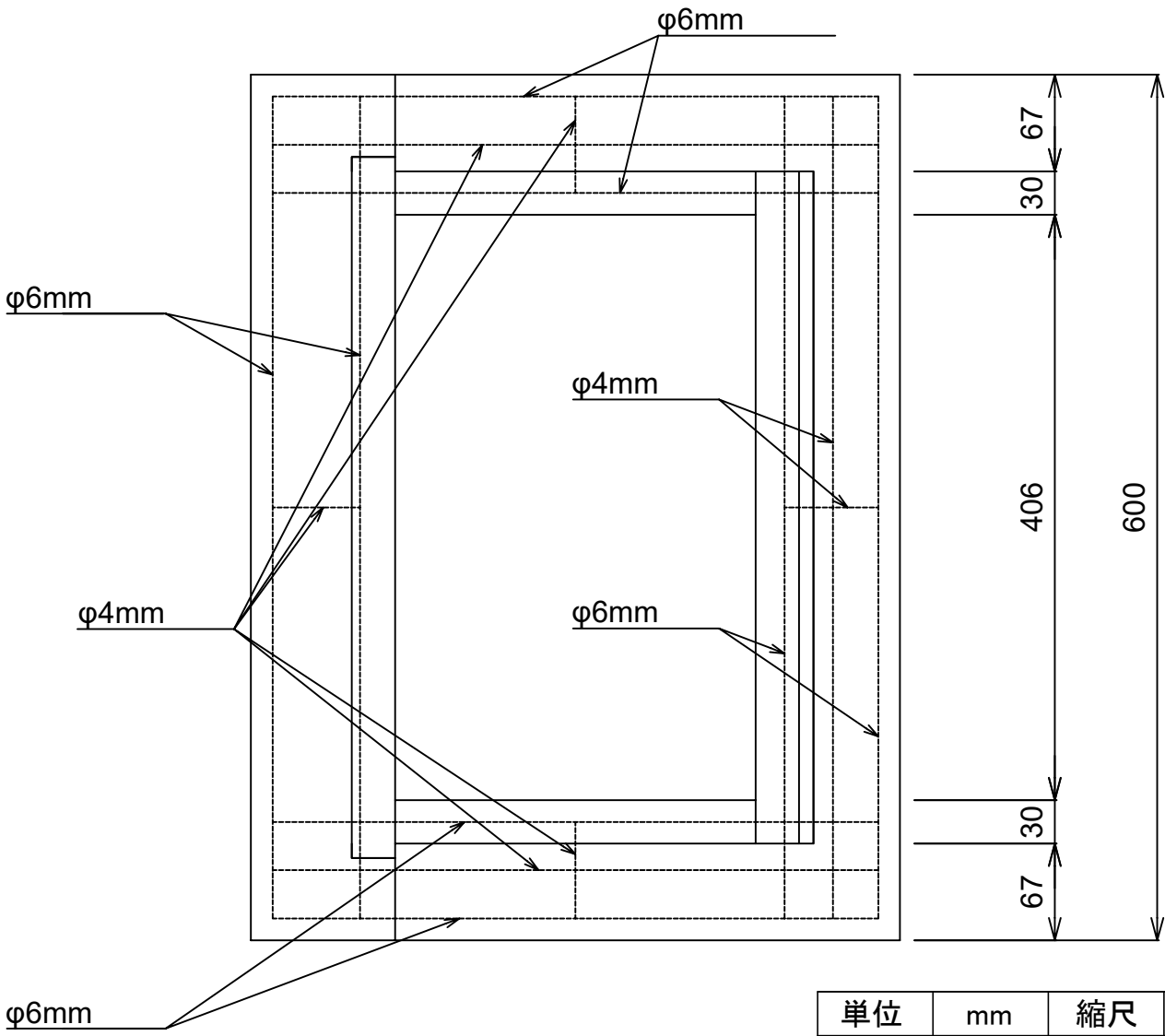
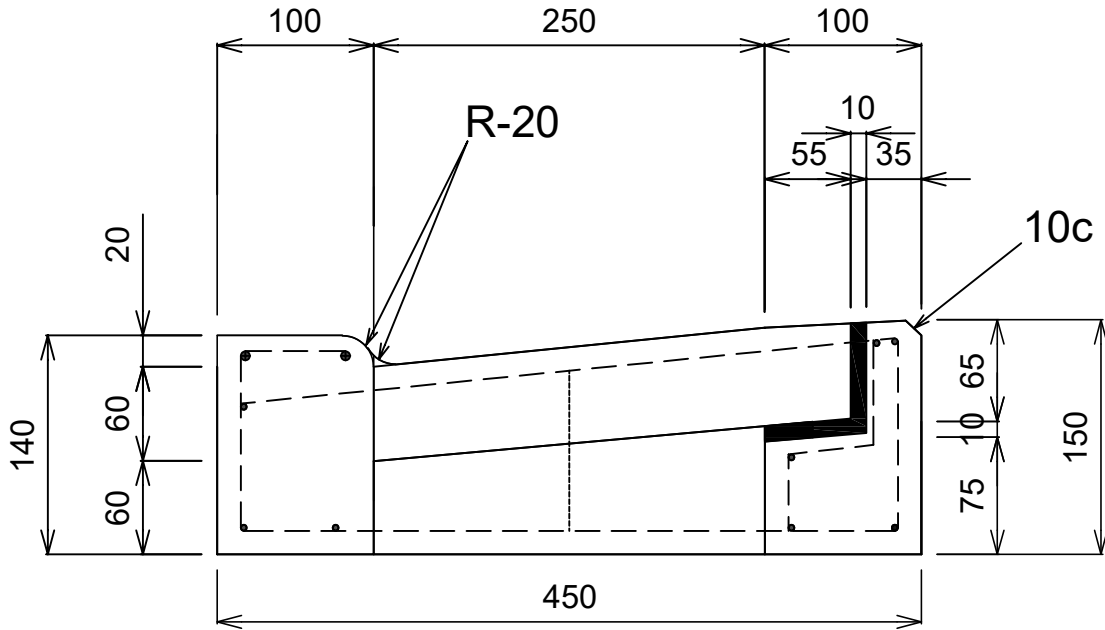

単位	mm	縮尺	1/5
参考重量	56 kg		
イルコン工業株式会社			