

道路横断用U形 300Zアングル付ボルト固定【T-25】

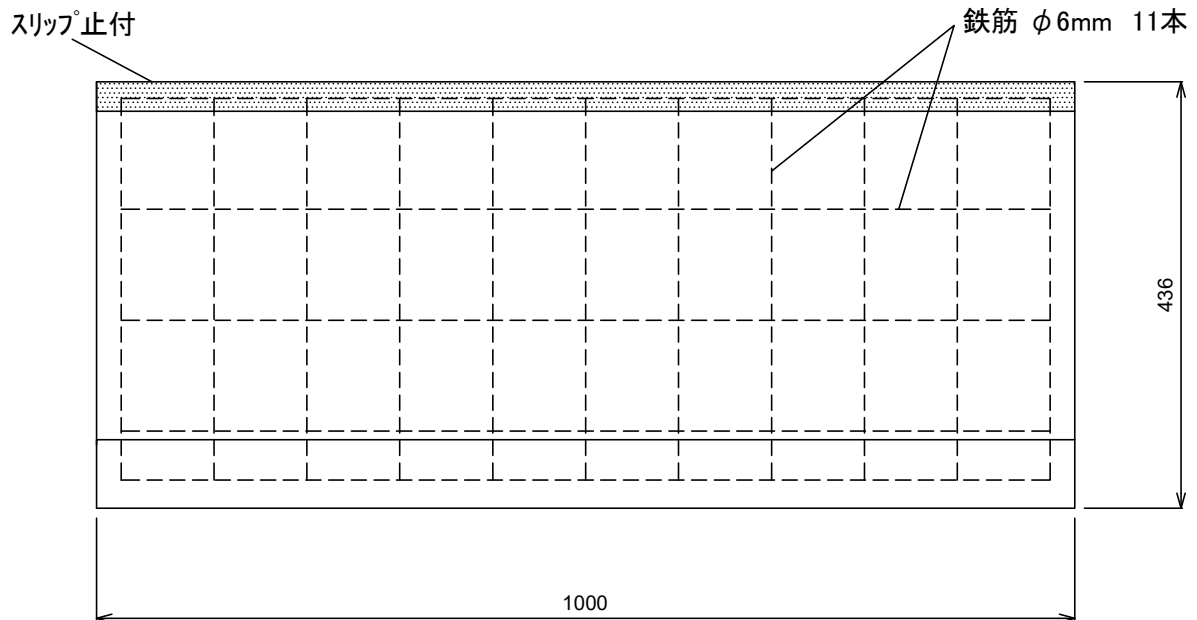
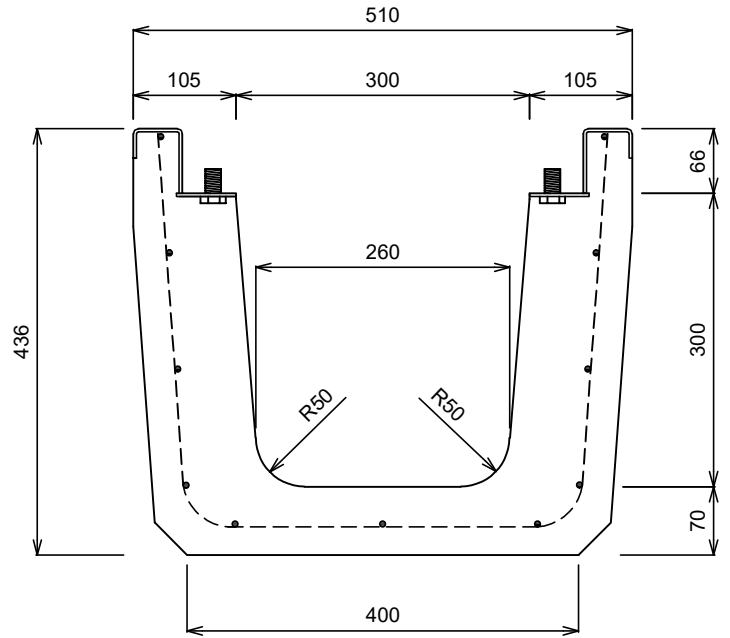
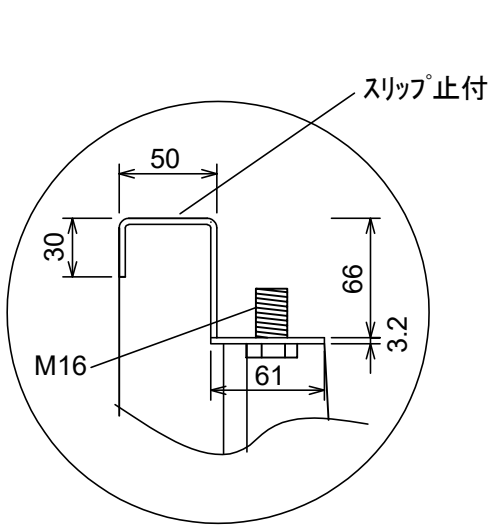

単位	mm	縮尺	1/8
参考重量		258 kg	
 イルコン工業株式会社			